

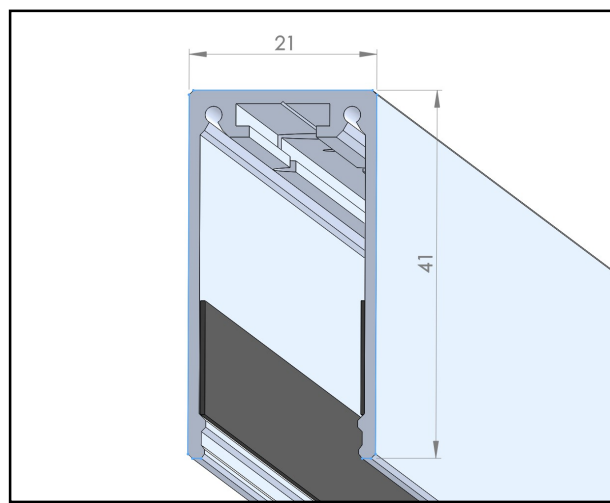

SL-Deckenanbauprofil Clip41 für internes EVG:



Sicherheitshinweise:



- Die Montage und der elektrische Anschluss dürfen nur durch eine elektrotechnische Fachkraft erfolgen.
- Montage und Anschluss dürfen entsprechend der elektrotechnischen Grundregeln unter anderem nur im spannungslosen, freigeschalteten Zustand durchgeführt werden.
- Bei den Montagearbeiten ist angemessene persönliche Schutzausrüstung (PSA) gegebenenfalls Schutzbrille, Atemschutz, Handschuhe etc. zu benutzen.



Werkzeug:

- Inbusschlüssel; beiliegend
- Bohrmaschine
- PZ2-Schraubendreher
- Metermaß, Stift
- Abisolierwerkzeug
- Seitenschneider

**Profilmontage:**

1. Befestigungslöcher anzeichnen:

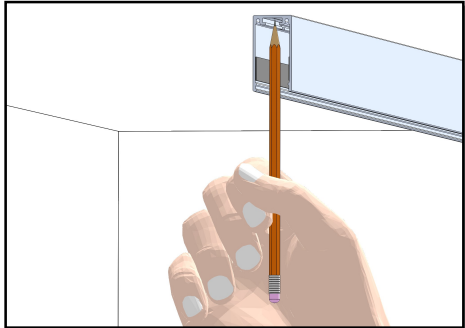

2. Löcher bohren:

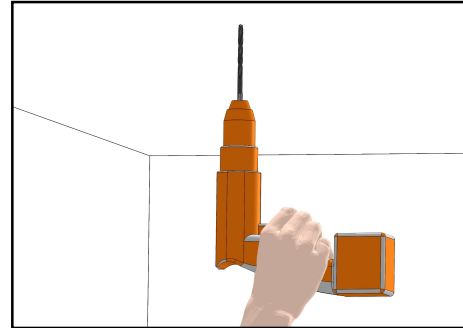
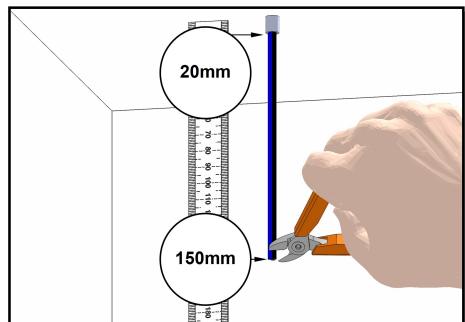
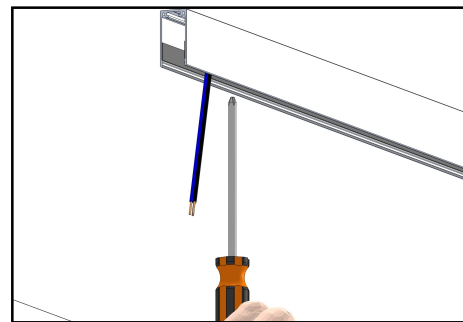
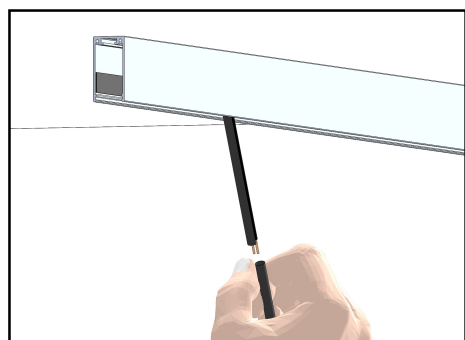
3. 230V-Leitung ablängen
u. abmanteln:4. Anschlussleitung einführen
und Profil anschrauben:5. L u. N der 230V-Anschlussleitung einzeln mit
den beiliegenden Isolierschläuchen zusätzlich
isolieren:

6. Endkappen einschieben u. festschrauben:

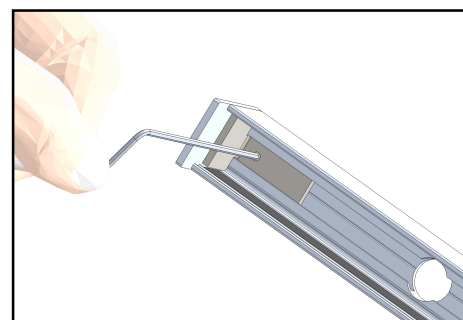

**Anschluss internes EVG:**

1. EVG fachgerecht laut EVG-Anleitung anschließen:

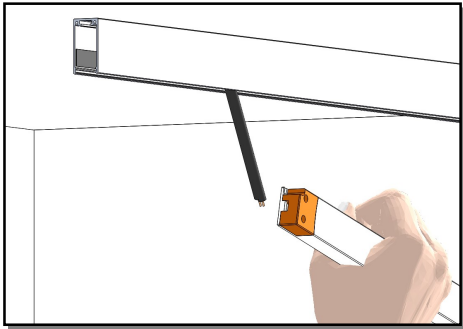

2. 24V-Leitung polrichtig am EVG anklennen. EVG einsetzen u. Stromschiene magnetisch kontaktieren:

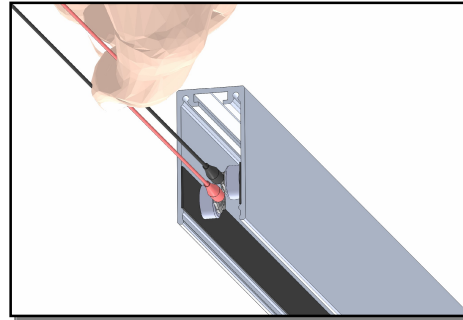
**Leuchtenmontage:**

1. Leuchte magnetisch anschließen; dabei korrekte Polung beachten:

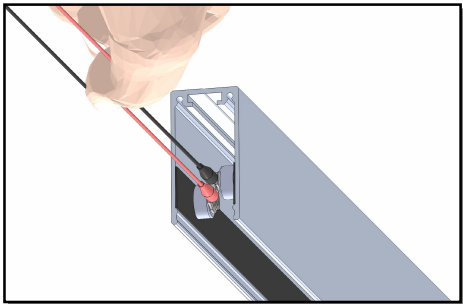

2. Leuchte einsetzen:

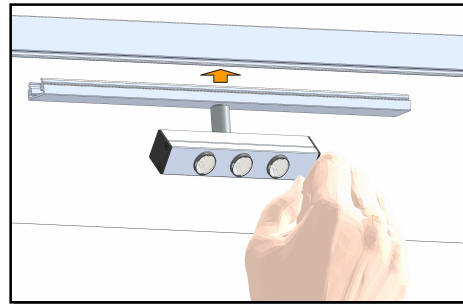
**Profilerweiterung:**

1. Verbinder verschrauben:

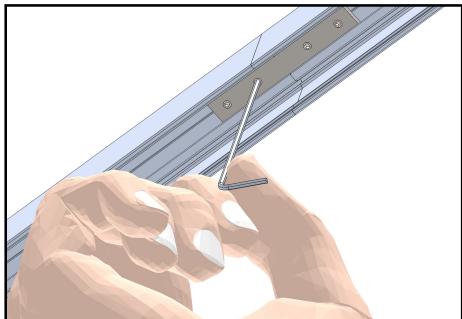

2. Magnetbrücke einsetzen:

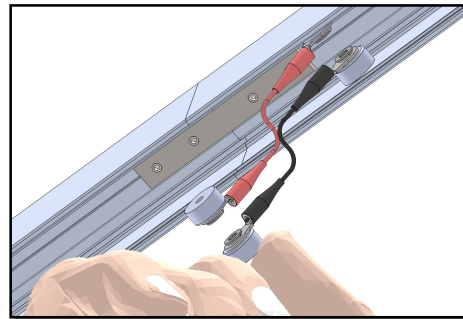

Kennzeichnung:

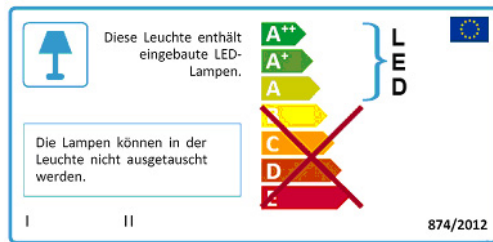

CE CE-Konformitätserklärung nach (EG) Nr. 765/2008 liegt vor und kann auf Anfrage eingesehen werden.



Nicht in den Hausmüll werfen: Entsorgung über Elektroschrott-Sammelstellen



Schutzklasse2: Schutzisolierung



Schutzklasse3: Schutzkleinspannung



Gleichspannungsversorgung



Wechselspannungsversorgung

50Hz Nennfrequenz in Hz

IP20: Geschützt gegen feste Fremdkörper mit Durchmesser ab 12,5 mm

Urheberrecht[©] 2017

Diese Montageanleitung ist urheberrechtlich geschützt. Die Urheberrechte bleiben vorbehalten. Für den Nachdruck, die Übersetzung und die Entnahme von Fotos und Abbildungen wird eine schriftliche Einverständniserklärung benötigt.

Kundendienst:

Bei Fragen, die über diese Anleitung hinausgehen, können Sie sich Montag bis Donnerstag 8 – 17 Uhr, Freitag 8 – 12 Uhr an die Hotline mit der Telefonnummer: +49 9405 503 99-0 wenden.